

WalknRoll

Manuel de l'utilisateur

User Manual

Manual del utilizador

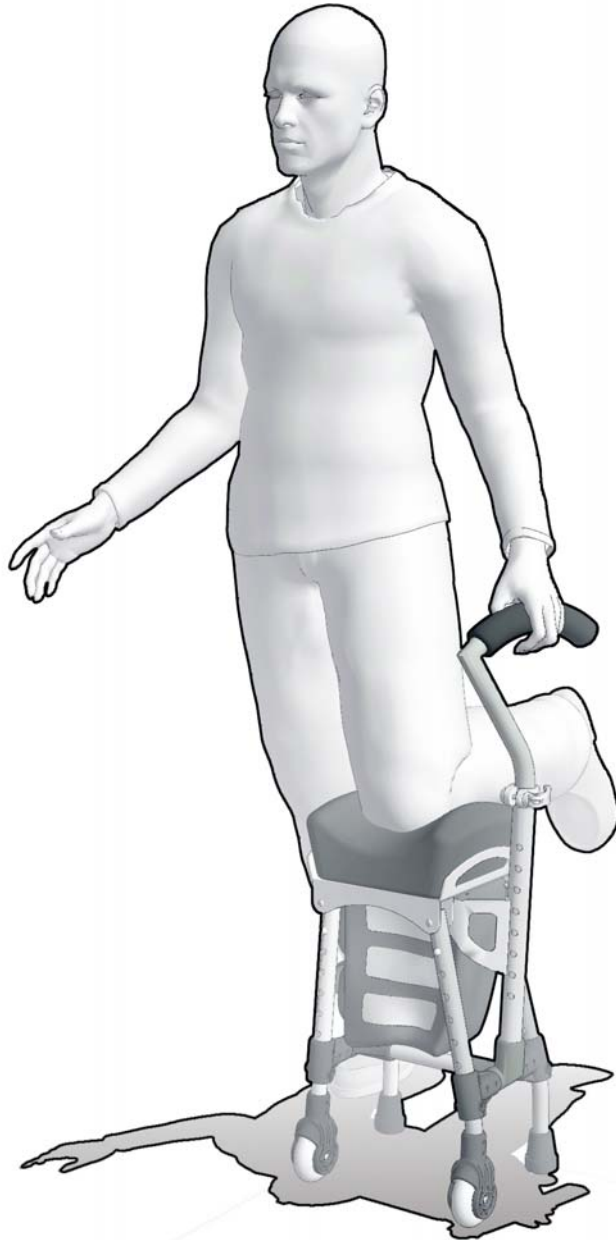

Manufactured by: Canrise Limited

1

Assemblage / Assembly/ Asamblaje

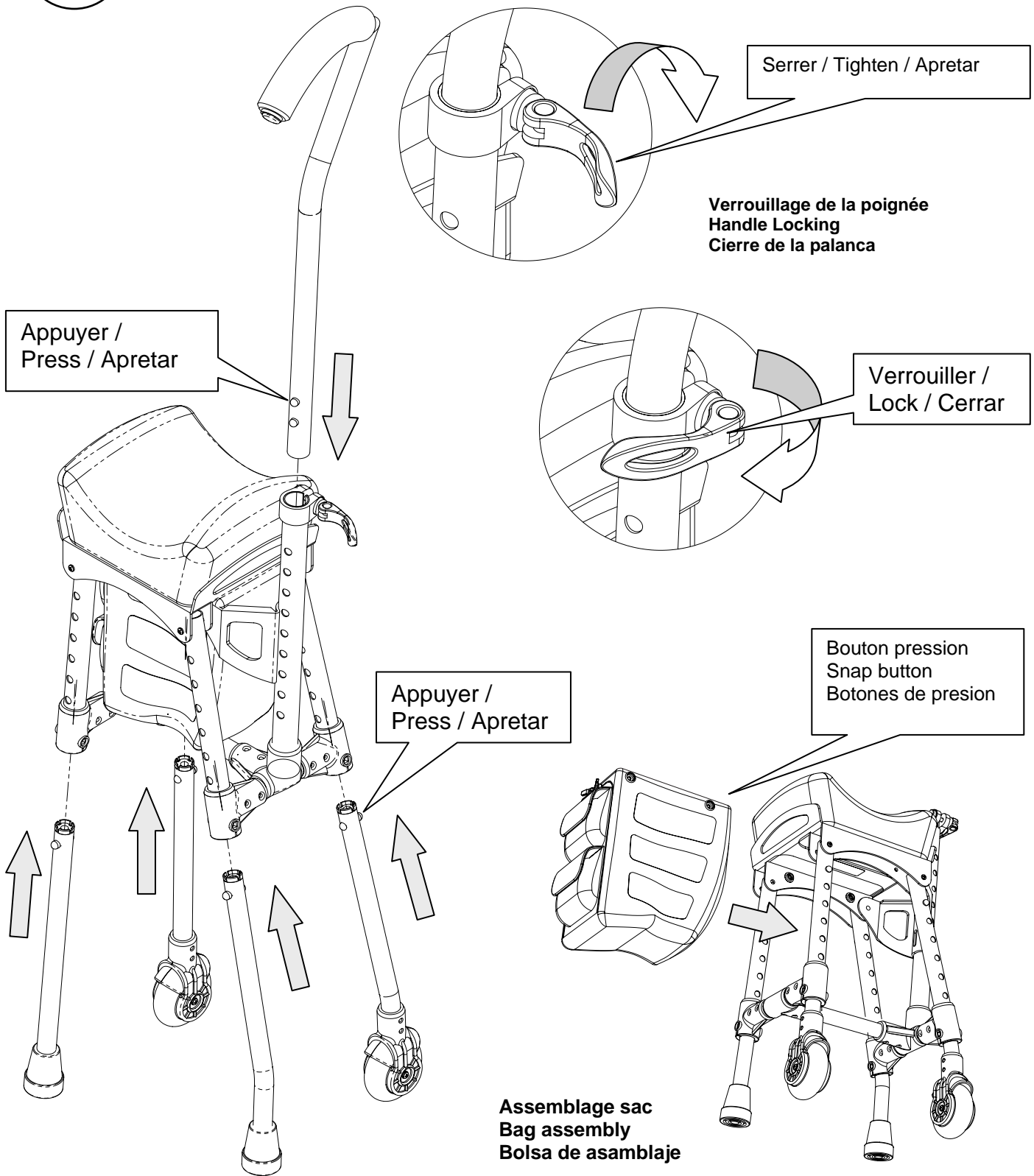

2

Réglages / Adjustments / Ajustamientos

Les quatre pattes doivent être réglées à la même position.

The four legs must be set at the same position.

Las cuatro patas deben estar reguladas en la misma posición

Ajustement en hauteur

Height adjustment

Ajustamientos de la altura

5'0" / 1.52M



6'6" / 1.98M

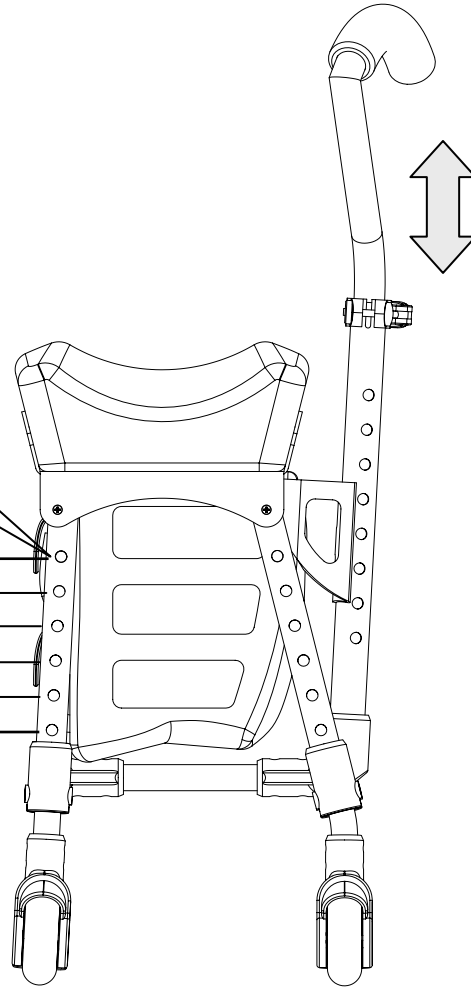

Tourner
Turn / Girar

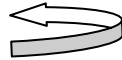

Echanger position /
Switch position /
Cambiar posición

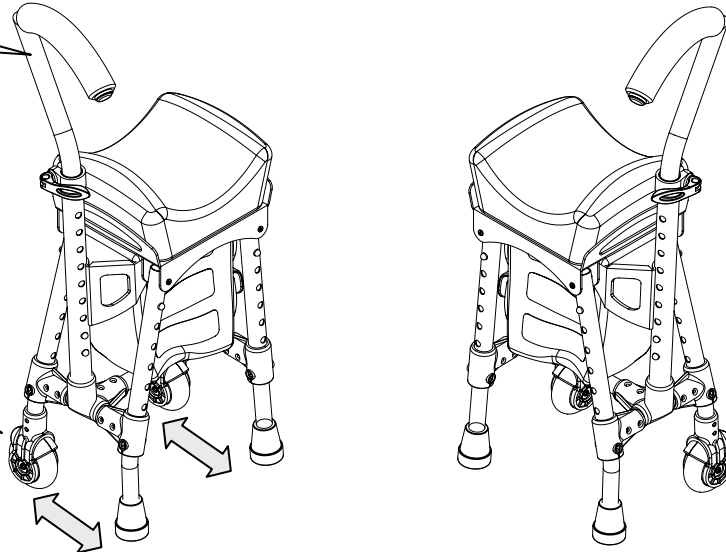

Assemblage gauche
Left assembly
Ensamblaje izquierdo

Assemblage droit
Right assembly
Ensamblaje derecho

3

Utilisation / Usage / Utilisacion

Attention pied exposé
Beware exposed foot
Cuidado pie expuesto

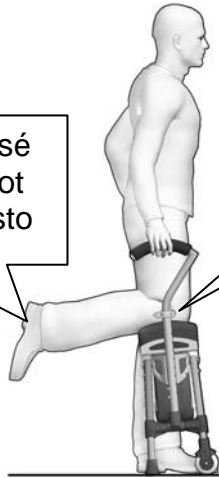

Genou centré
Centered knee
Rodilla centrada

Marche mouvement 1
Walking step 1
Movimiento al caminar 1

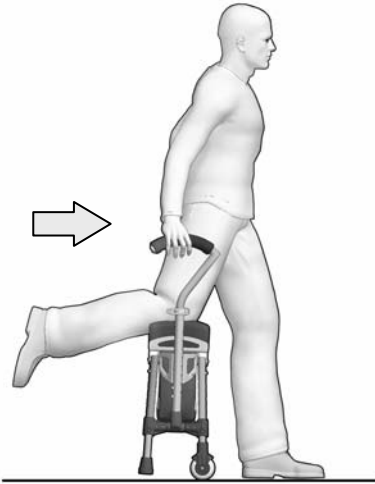

Marche mouvement 2
Walking step 2
Movimiento al caminar 2



Travail / Working / Trabajo



Repose pied / Foot rest / Pie en descanso



Tabouret / Stool / Taburete

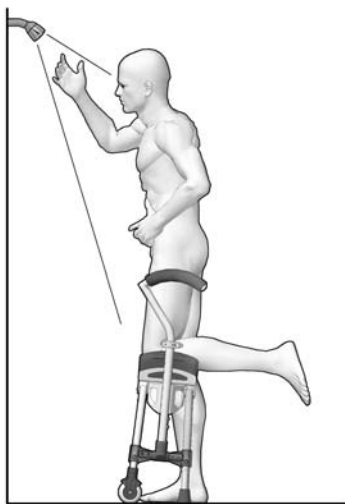

Douche / Shower / Ducha

Garantie

OrthoMobile inc. garantit ce produit pour une période d'un an, à partir de la date originale d'achat, et s'engage à réparer ou à remplacer ce produit s'il s'avérait défectueux.

Cette garantie n'est pas applicable dans les cas d'usage abusif ou de négligence, ni si les produits sont modifiés ou réparés par des personnes non autorisées.

Warranty

OrthoMobile inc. guarantees this product for a period of one year, starting from the date of original purchase, and agrees to repair or replace the product if it is deemed to be defective.

This warranty is void in cases of abusive or negligent use of the product, or if the product has been modified or repaired by unauthorized persons.

Garantia

OrthoMobile inc. garantiza este producto por el periodo de un año, comenzando la fecha original de la compra y se compromete a reparar o reemplazar el producto, si el producto fuese defectuoso.

Esta garantía no es aplicable dentro de las reglas de una utilización abusiva o de negligencia ni tampoco si los productos han sido modificados o reparados por una persona no autorizada.

Contact

Gérald Lapierre Tel: (418) 937-0880 Email: Info@walknrollmedic.com